



Typ 0331 kombinierbar mit...



Typ 2508



Typ 1078

Klappankerventil 2/2-Wege oder 3/2-Wege direktwirkend

- Direktwirkendes, mediengetrenntes Ventil bis Nennweite DN4
- Pilotventil mit Bürkert-spezifischer Flanschausführung (SFB)
- Wartungsfreie Klappankertechnologie
- Geeignet für aggressive Laugen und Säuren
- Servicefreundliche, robuste Handbetätigung

Das Ventil 0331 ist ein direktwirkendes, mediengetrenntes Klappankerventil. Es ist in 3/2- und 2/2-Wege Ausführung erhältlich. Als 3/2-Wege Version kann es als Verteiler- oder Mischventil eingesetzt werden. Entsprechend der Applikationen stehen unterschiedliche Membranwerkstoffe und Wirkungsweisen zur Verfügung. Das Standardmessinggehäuse erfüllt alle europäischen Trinkwasseranforderungen. Abgerundet wird das Gehäuseangebot durch Edelstahl (316L), PVDF und Polypropylen. Die Magnetspulen werden mit einem chemisch hoch beständigen Epoxid umpresst. Für die Inbetriebnahme und Prüfung ist das 0331 mit einer Handbetätigung ausgestattet. Zur Reduzierung des Energiebedarfs können alle Spulen mit einer elektronischen Leistungsabsenkung oder als Impulsausführung geliefert werden. Der Schaltzustand kann über eine Stellungsrückmeldung als Binär- oder NAMUR-Signal erfolgen. In Verbindung mit einem Stecker nach DIN EN 175301-803 Form A erfüllen die Ventile die Schutzart IP65/67 – in Verbindung mit einem Edelstahl- oder Kunststoffgehäuse NEMA 4X.

Inhalt:

Standardausführung

Technische Daten	S. 1
Zusatzoptionen	S. 4
Abmessungen & Anschlussbelegung	S. 5
Bestelltablelle	S. 6

Explosionssgeschützte Ausführung

Technische Daten	S. 8
Zusatzoptionen	S. 10
Abmessungen & Anschlussbelegung	S. 11
Bestelltablelle	S. 12

Technische Daten	
Verfügbare Gehäusewerkstoffe	Messing Edelstahl (1.4401) PP (Polypropylen) PVDF (Polyvinylfluorid) PEEK
Leistungsanschluss	Flanschbild nach Bürkert Standard (siehe auch Abschnitt Abmessungen)
Medien	
bei NBR	Neutrale Medien wie Druckluft, Stadtgas, Wasser, Hydrauliköl, Öle und Fette ohne Additive, Sauerstoff
bei EPDM	Alkalien, Säuren bis mittlerer Konzentration, alkalische Wasch- und Bleichlaugen
bei FKM	Oxidierende Säuren und Substanzen, heiße Öle mit Additiven, Salzlösungen, Abgase, Sauerstoff
bei FFKM	Aggressive Medien, Heißluft, heiße Öle
Alle Werkstoffe	Genauere Informationen entnehmen Sie unserer Beständigkeitstabelle
Medientemperatur bei Gehäusewerkstoff MS, VA oder PEEK	NBR 0 bis +80 °C EPDM -30 bis +90 °C FKM 0 bis +90 °C FFKM +5 bis +90 °C
Medientemperatur bei Gehäusewerkstoff PP oder PVDF	NBR 0 bis +80 °C EPDM -30 bis +80 °C FKM 0 bis +80 °C FFKM +5 bis +80 °C
Viskosität	Max. 37 mm ² /s
Umgebungstemperatur	Max. +55 °C
Spannungen	24 V 50 Hz; 110 V 50 Hz; 230 V 50 Hz 120 V 60 Hz; 240 V 60 Hz 12 V DC; 24 V DC; (weitere Spannungen auf Anfrage)
Spannungstoleranz	+/- 10 %
Nennbetriebsart bei MS und VA	100 %
Nennbetriebsart bei PP	40 % ED (60 % Aussetzbetrieb) in 30 min bei 8 W Ausführung
PVDF	100 % ED bei 5 W Ausführung
PEEK	60 % ED (40 % Aussetzbetrieb) in 30 min bei 8 W Ausführung

Wirkungsweise

A 2/2-Wege Magnetventil
direktwirkend, stromlos
geschlossen

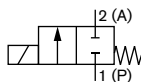

B 2/2-Wege Magnetventil
direktwirkend, stromlos
geöffnet

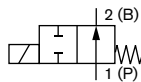

C 3/2-Wege Magnetventil
direktwirkend, stromlos
geschlossen

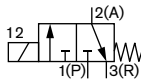

D 3/2-Wege Magnetventil
direktwirkend, stromlos
geöffnet

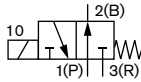

E 3/2-Wege Magnetventil,
Mischventil

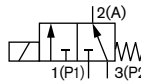

F 3/2-Wege Magnetventil,
Verteilventil, direk-
twirkend

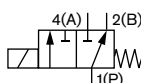

T 3/2-Wege Magnetventil
direktwirkend, Durch-
flussrichtung beliebig

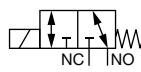
**Technische Daten (Fortsetzung)**

Elektrischer Anschluss	Steckerfahnen nach DIN EN 175301-803 Form A für Gerätesteckdose Typ 2508/2509 (auf Anfrage auch mit eingespritztem Kabel oder Klemmenkasten)	
Schutzart	IP65 mit Gerätesteckdose	
Thermische Isolationsklasse der Spule	H	
Einbaulage	Beliebig, vorzugsweise Antrieb nach oben	
Gewicht [kg]		
Mit Metallgehäuse	0,47	
Mit Kunststoffgehäuse	0,40	

Elektrische Leistungsaufnahme Standard

Frequenz: AC			Frequenz: DC	
Anzug [VA]	Betrieb [VA]	Betrieb [W]	Kalt [W]	Warm [W]
30	15	8	11	8

Impuls (Anzugswicklung)

Frequenz: AC		Frequenz: DC	
Betrieb [VA]	Betrieb [W]	Kalt [W]	Warm [W]
20	11	11	8

Schaltzeiten

Nennweite [mm]	Frequenz: AC		Frequenz: DC	
	Öffnen [ms]	Schließen [ms]	Öffnen [ms]	Schließen [ms]
2-4	8-15	8-15	10-20	10-20

Schaltzeiten [ms]:

Messung am Ventilausgang 6 bar und +20 °C

Öffnen: Druckaufbau 0...90 %

Schließen: Druckabbau 100...10 %

Druckbereich und Durchfluss Messing-, Edelstahl- oder PEEK-Gehäuse

Wirkungsweise	DN	K _v -Wert Wasser [m ³ /h]		Standard ¹⁾		Impuls ²⁾
		DC	AC [50 o. 60 Hz]	Druckbereich ⁴⁾ [bar]	Vakuum ³⁾ Druckbereich ⁴⁾ [bar]	Druckbereich ⁴⁾ [bar]
A / B / C / D / F	2,0	0,08	0,10	0-16 ⁵⁾	-0,98-10	0-16 ⁵⁾
	3,0	0,12	0,15	0-10	-0,98-6	0-10
	4,0	0,15	0,18	0-5	-0,98-3	0-5
E	2,0	0,08	0,10	0-10	-0,98-8	0-10
	3,0	0,12	0,15	0-6	-0,98-5	0-6
	4,0	0,15	0,18	0-3	-0,98-2,5	0-3
T	2,0	0,08	0,10	0-12	-0,98-8	-
	3,0	0,12	0,15	0-8	-0,98-5	-
	4,0	0,15	0,18	0-4	-0,98-3	-

Druckbereich und Durchfluss PVDF- oder PP-Gehäuse

Wirkungsweise	DN	K _v -Wert Wasser [m ³ /h]	Standard ¹⁾		Vakuum Druckbereich ⁴⁾ [bar]	Impuls ²⁾ Druckbereich ⁴⁾ [bar]
			Druckbereich ⁴⁾ [bar] AC [50 o. 60 Hz]	Druckbereich ⁴⁾ [bar] DC		
A / B / C / D / F	2,0	0,1	0-16 ⁵⁾	0-12	-0,98-10	0-12
	3,0	0,15	0-10	0-8	-0,98-6	0-8
	4,0	0,18	0-5	0-4	-0,98-3	0-4
E / T	2,0	0,1	0-10	0-7	-0,98-7	0-7
	3,0	0,15	0-6	0-4	-0,98-5	0-4
	4,0	0,18	0-3	0-2,5	-0,98-2,5	0-2

¹⁾ Warmleistung 8 W

²⁾ Anzugsleistung 11 W

³⁾ Vakuum bei allen Dichtwerkstoffen möglich

⁴⁾ Druckangaben [bar] zum Atmosphärendruck

⁵⁾ bei Dichtwerkstoff FKM und FFKM ist der max. Mediumsdruck 12 bar

Einsatz in anderen Wirkungsweisen

Die Ventile sind mit unterschiedlichen Federn auf eine bestimmte Wirkungsweise ausgerüstet. Beim Einsatz in anderen Wirkungsweisen ändert sich der zulässige Betriebsdruck gemäss folgender Tabellen

Metallgehäuse (8 W bzw. 11 W)																		
Wirkungsweise	Max. Betriebsdruck [bar] bei Einsatz des Ventils in neuer Wirkungsweise																	
	Nennweite 2 mm						Nennweite 3 mm						Nennweite 4 mm					
	A ¹⁾	B ¹⁾	C	D	E	F	A	B	C	D	E	F	A	B	C	D	E	F
C	16	1,5	16	1,5	1,5	16	10	1	10	1	1	10	5	0,8	5	0,8	0,8	5
D	4	16	4,5	16	4	4	2,5	10	2,5	10	2	3	2	5	2	5	2	2
T	8	8	10	10	10	8	6	6	6	6	6	6	3	3	3	3	3	3

Kunststoffgehäuse (8 W bzw. 11 W)																		
Wirkungsweise	Max. Betriebsdruck [bar] bei Einsatz des Ventils in neuer Wirkungsweise																	
	Nennweite 2 mm						Nennweite 3 mm						Nennweite 4 mm					
	A ¹⁾	B ¹⁾	C	D	E	F	A	B	C	D	E	F	A	B	C	D	E	F
C	16	1,5	16	1,5	1,5	16	10	1	10	1	1	10	5	0,8	5	0,8	0,8	5
D	4	16	4,5	16	4	4	2,5	10	2,5	10	2	3	2	5	2	5	2	2
F	16	1,5	10	1,5	1,5	16	6	1	6	1	1	10	4	1	4	1	1	

¹⁾ Bei den Wirkungsweisen A und B muss das Ventil lt. Anschlussbelegung des 3/2-Wege-Ventils angeschlossen werden

Aufbau bzw. Materialangaben

Sitz:
Messing
Edelstahl (1.4401)
PP (Polypropylen)
PVDF (Polyvinylfluorid)
PEEK

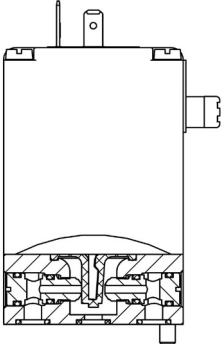

Spule: Epoxid

Membrane:
EPDM / FKM / FFKM / NBR

Ventilgehäuse:
Messing
Edelstahl (1.4401)
PP (Polypropylen)
PVDF (Polyvinylfluorid)
PEEK

O-Ring:
EPDM / FKM / FFKM / NBR

Zusatzoptionen

Option	Var. Code	Beschreibung
Impulsausführung	CF02	Bistabiles Magnetsystem mit Anzug- und Abwurfspule; Dauerbetrieb oder Betrieb mit kurzen Stromimpulsen (min. 150 ms) möglich
Sauerstoffausführung	NL02	Geeignet für Anwendungen mit Sauerstoff (nichtmetallische mediumsberührend Materialien sind BAM-geprüft)
Erhöhte Reinheitsanforderungen z. B. öl-, fett- und silikonfrei	NL50/NL05	Mediumsberührende Teile sind speziell gereinigt und die Ventile entsprechend verpackt
Erhöhte Dichtheitsanforderungen	PCxx	Standardgeräte werden mit 10-2 mbar x l / sek geprüft; bis zu 10-6 mbar machbar
Elektrischer Rückmelder	LF02/LF03	Siehe Typ 1060
Hochleistungselektronik	CZ05	Anzugsleistung 60 W, Halteleistung 3 W; bei Kunststoffausführungen ist hiermit 100 % ED machbar
Vakuumversion	NA02	Für Vakuum bis -0,98 bar geeignet
Erhöhte Reinheits und Dichtheitsanforderung	NA03	Mediumsberührenden Teile sind speziell gereinigt und Dichtheitsprüfung auf 10-4 mbar x l / sek
Erhöhte Reinheits und Dichtheitsanforderung und Vakuumversion	NA01	Mediumsberührenden Teile sind speziell gereinigt und Dichtheitsprüfung auf 10-4 mbar x l / sek und für Vakuum bis -0,98 bar geeignet
Spule mit reduzierter Leistung (5 W)		Geräte haben geringeren Druckbereich; bei Kunststoffausführungen ist hiermit 100 % ED machbar
Gerätesteckdose	JFxx / JGxx	Gerätesteckdose ist im Lieferumfang enthalten. Gerätesteckdose Ausführungen (gemäss DIN EN 175301-803 Form A), siehe separates Datenblatt Typ 2508 und 2509
Anschlussplatte mit Hohlschraube	LG 09	Aufgrund der Hohlschraube ist ein Direktanbau (z. B. an fremdgesteuerte pneumatische Antriebe) möglich
Zulassungen	PD01	CSA General Purpose valve
	PD02	UL recognized General Purpose valve CSA General Purpose valve
	PD45	FM explosionproof for class I Div. 1 and dust-ignitionproof for class II / III Div. 1 T4 CSA General Purpose valve for hazardous location class I / II Div. 2 and class III T4
	PD07	DNV-GL (ehemals Germanischer Lloyd)
mögliche Konformitäten (je nach Aufbau)		EAC ; Trinkwasser; FDA;

Abmessungen [mm]

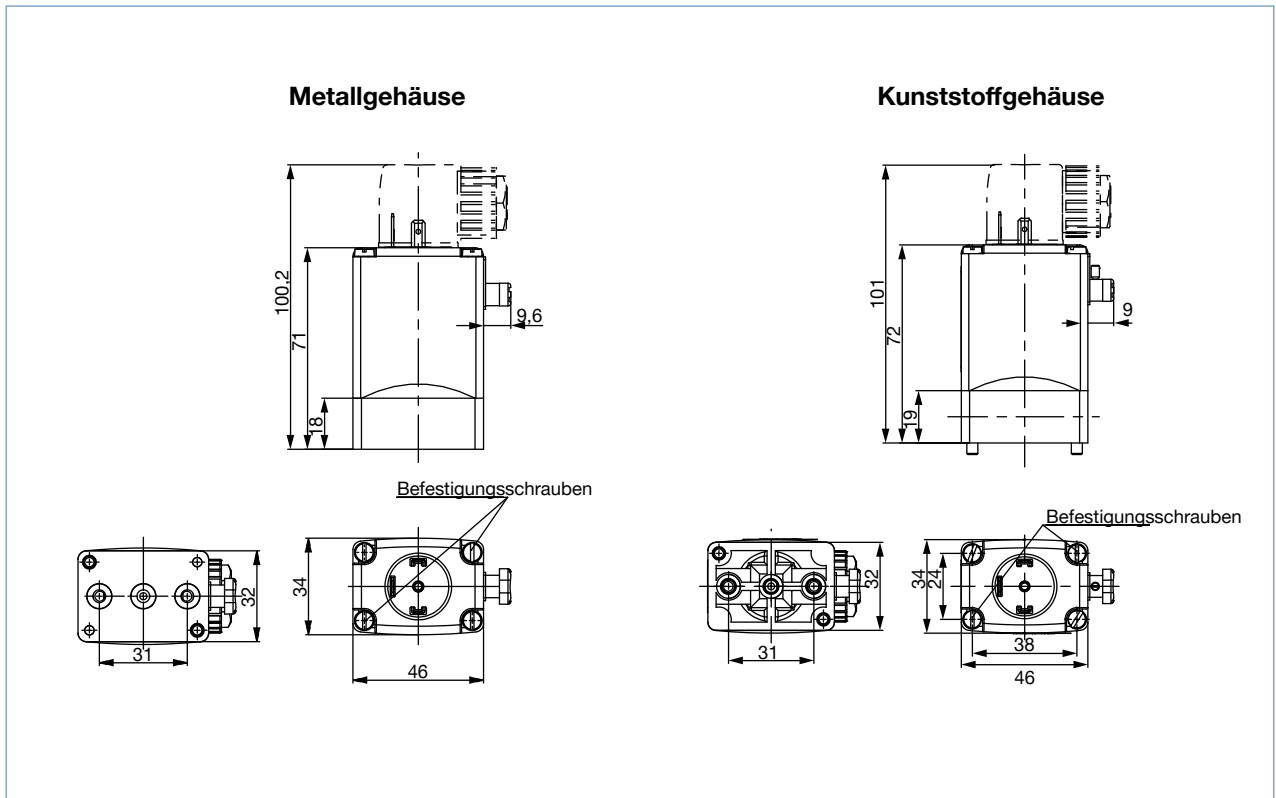

Anschlussbelegungen

Die mit 1, 2 und 3 bezeichneten Anschlüsse sind in der Zeichnung je nach Wirkungsweise wie in der Belegungstabelle gekennzeichnet.

Wirkungsweise	Anschluss 1	Anschluss 2	Anschluss 3
A	P	A	
B		B	P
C	P	A	R
D	R	B	P
E	P1	A	P2
F	A	P	B

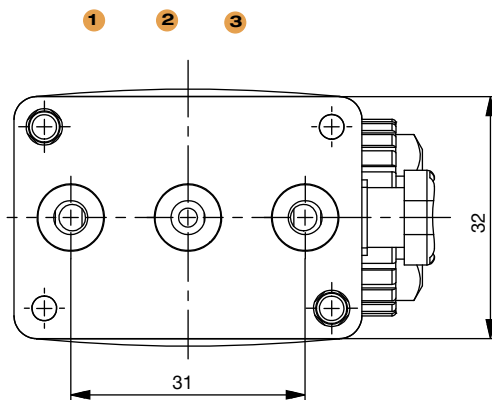

Bestelltabelle (Artikel mit reduzierter Lieferzeit)**Alle Geräte mit Handbetätigung und Gerätesteckdose Typ 2508**

Wirkungs- weise	Nennweite [mm]	Dichtwerk- stoff	Gehäuse- bzw. Sitzwerkstoff	Artikel-Nr. pro Spannung/Frequenz [V/Hz]			
				024/DC	024/50	110/50	230/50
A	04,0	FKM	Polypropylen	088352	-	-	020278
C	02,0	NBR	Messing	041183	041184	044989	041188
	02,0	FKM	VA	048354	-	-	-
	02,0	EPDM	PVDF	-	-	-	130301
	03,0	NBR	Messing	041195	041198	041203	041209
	03,0	FKM	VA	045796	-	-	-
D	02,0	NBR	Messing	041234	041235	041798	041242
	02,0	EPDM	PVDF	079663	-	-	-
	02,0	FKM	PVDF	-	-	-	078859
	03,0	NBR	Messing	041247	041248	041531	041254
E	02,0	NBR	Messing	042061	042799	040064	041265
	03,0	NBR	Messing	042980	043104	046843	041270
	03,0	EPDM	Polypropylen	021892	-	-	-
T	02,0	FKM	Messing	124953	124954	124955	124956
	03,0	FKM	Messing	124958	124959	124960	124961

Bestelltabelle (Artikel mit reduzierter Lieferzeit)**Alle Geräte mit Handbetätigung, Gerätesteckdose Typ 2508 und Anschlussplatte (Banjo-Version)**

Wirkungs- weise	Nennweite [mm]	Dichtwerk- stoff	Gehäuse- bzw. Sitzwerkstoff	Artikel-Nr. pro Spannung/Frequenz [V/Hz]			
				024/DC	024/50	110/50	230/50
C	02,0	NBR	Messing	041191	-	-	041192
	03,0	NBR	Messing	041217	041219	041223	041228
	03,0	FKM	Messing	041231	-	-	041233
E	02,0	NBR	Messing	123092	-	-	043913

Bestelltabelle Anschlussplatten für Flanschventile und Zubehör

Anschlussplatten (Anschlussgewinde der Platten ist G 1/4)

Anzahl Ventilplätze [mm]	Länge A	Lochabstand B [mm]	Artikel-Nr.		
			Werkstoff Alu-eloxiert	Werkstoff Edelstahl	Werkstoff Messing
1	32	-	005043	auf Anfrage	auf Anfrage
2	69	-	005045	auf Anfrage	612071
3	106	37	005366	auf Anfrage	auf Anfrage
4	143	74	005294	658925	006324
5	180	111	005295	auf Anfrage	auf Anfrage
6	217	148	005296	auf Anfrage	006326
7	254	185	005403	auf Anfrage	auf Anfrage
8	291	222	006074	auf Anfrage	-

Zubehör für Anschlussplatten

	Werkstoff	Dichtwerkstoff	Artikel-Nr.
Abdeckplatte (für freien Ventilplatz)	VA	FKM	265294
Abdeckplatte (für freien Ventilplatz)	Aluminium eloxiert	NBR	005625
Nippel (zur Verbindung von Sammelkanal von 2 Anschlussplatten)	Stahl beschichtet	FKM	005049
Nippel (zur Verbindung von Sammelkanal von 2 Anschlussplatten)	VA	FKM	007376
Nippel (zur Verbindung von 2 Anschlussplatten; Sammelkanal ist verschlossen)	Stahl beschichtet	NBR	006049

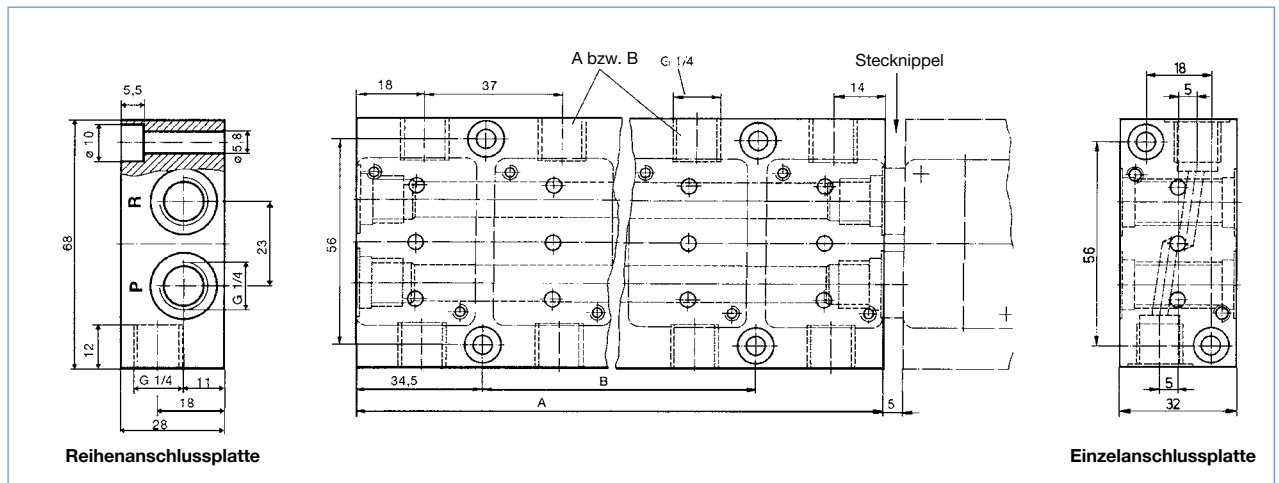



Explosionsschutz Ausführung

Technische Daten	
Verfügbare Gehäusewerkstoffe	Messing, Edelstahl (1.4401), PP (Polypropylen) PVDF (Polyvinylfluorid), PEEK
Leitungsanschluss	Flanschbild nach Bürkert Standard 1000225877 (siehe auch Abschnitt Abmessungen)
Dichtwerkstoffe	EPDM / FKM / FFKM / NBR
Medien	
bei NBR	Neutrale Medien wie Druckluft, Stadtgas, Wasser, Hydrauliköl, Öle und Fette ohne Additive, Sauerstoff
bei EPDM	Alkalien, Säuren bis mittlerer Konzentration, alkalische Wasch- und Bleichlaugen
bei FKM	Oxidierende Säuren und Substanzen, heiße Öle mit Additiven, Salzlösungen, Abgase, Sauerstoff
bei FFKM	Aggressive Medien, Heißluft, heiße Öle
Alle Werkstoffe	Genauere Informationen entnehmen Sie unserer Beständigkeitstabelle
Medientemperatur bei Gehäusewerkstoff MS, VA oder PEEK	NBR 0 bis +80 °C EPDM -30 bis +90 °C FKM 0 bis +90 °C FFKM +5...90 °C
Medientemperatur bei Gehäusewerkstoff PP oder PVDF	NBR 0 bis +80 °C EPDM -30 bis +80 °C FKM 0 bis +80 °C FFKM +5 bis +80 °C
Viskosität	Max. 37 mm ² /s
Umgebungstemp.	Max. +55 °C
Spannungen	24 V; 230 V (weitere Spannungen auf Anfrage)
Frequenz	AC/DC
Spannungstoleranz	+/- 10 %
Nennbetriebsart	100 %
Elektrischer Anschluss	Eingepresstes Kabel (genauere Informationen entnehmen Sie der Bedienungsanleitung ACP016 Kapitel 7,6,1) Klemmenkasten ohne Sicherung
Schutzart	IP65
Thermische Isolationssklasse der Spule	H
Zündschutzart	II 2 G Ex mb IIC T4 Gb II 2 D EX mb IIIC T130° Db
Zertifikat	EPS 16 ATEX 1 111 X IECEx EPS 16,0049X
Einbaulage	Beliebig, vorzugsweise Antrieb nach oben

Wirkungsweise

A 2/2-Wege Magnetventil direktwirkend, stromlos geschlossen

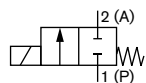

B 2/2-Wege Magnetventil direktwirkend, stromlos geöffnet

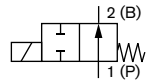

C 3/2-Wege Magnetventil direktwirkend, stromlos geschlossen

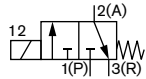

D 3/2-Wege Magnetventil direktwirkend, stromlos geöffnet

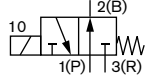

E 3/2-Wege Magnetventil, Mischventil

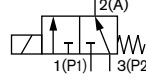

F 3/2-Wege Magnetventil, Verteilerventil, direktwirkend

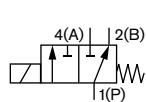

T 3/2-Wege Magnetventil direktwirkend, Durchflussrichtung beliebig

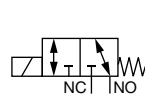

Schalhäufigkeit

	Max. Schalhäufigkeit	Bei Mediumstemp.	Bei Umgebungstemp.
Variante 1	20/min	Bis +70 °C	Bis +40 °C
Variante 2	5/min	Bis +90 °C	Bis +40 °C

Elektrische Leistungsaufnahme

Anzug [W]	Betrieb [W]
40	3

Schaltzeiten

Nennweite [mm]	Öffnen [ms]	Schließen [ms]
2-4	30	40

Schaltzeiten [ms]:

Messung am Ventilausgang 6 bar und +20 °C

Öffnen: Druckaufbau 0...90 %, Schließen: Druckabbau 100...10 %

Technische Daten (Fortsetzung)

Druckbereich und Durchfluss Messing-, Edelstahl- oder PEEK-Gehäuse

Wirkungsweise	DN	K _v -Wert Wasser [m ³ /h]	Standard Druckbereich ^{2) 3)} [bar]	Vakuum Druckbereich [bar]
A / B / C / D / F	2,0	0,10	0-16	-0,98-10
	3,0	0,15	0-10	-0,98-6
	4,0	0,18	0-5	-0,98-3
E	2,0	0,10	0-10	-0,98-8
	3,0	0,15	0-6	-0,98-5
	4,0	0,18	0-3	-0,98-2,5
T	2,0	0,10	0-12	-0,98-8
	3,0	0,15	0-8	-0,98-5
	4,0	0,18	0-4	-0,98-3

Druckbereich und Durchfluss PVDF- oder PP-Gehäuse

Wirkungsweise	DN	K _v -Wert Wasser [m ³ /h]	Standard Druckbereich ^{2) 3)} [bar]	Vakuum Druckbereich [bar]
A / B / C / D / F	2,0	0,10	0-16	-0,98-10
	3,0	0,15	0-10	-0,98-6
	4,0	0,18	0-5	-0,98-3
E / T	2,0	0,10	0-10	-0,98-8
	3,0	0,15	0-6	-0,98-5
	4,0	0,18	0-3	-0,98-2,5

¹⁾ Messung bei +20 °C, 1 bar Druck am Ventileingang und freiem Auslauf

²⁾ Geräte mit FKM bzw. FFKM Membrane sind auf einen max. Druck von 12 bar reduziert

³⁾ Druckangaben [bar]: Überdruck zum Atmosphärendruck

Einsatz in anderen Wirkungsweisen

Die Ventile sind mit unterschiedlichen Federn auf eine bestimmte Wirkungsweise ausgerüstet. Beim Einsatz in anderen Wirkungsweisen ändert sich der zulässige Betriebsdruck gemäß folgender Tabellen

Metallgehäuse																		
Wirkungsweise	Max. Betriebsdruck [bar] bei Einsatz des Ventils in neuer Wirkungsweise																	
	Nennweite 2 mm						Nennweite 3 mm						Nennweite 4 mm					
	A ¹⁾	B ¹⁾	C	D	E	F	A	B	C	D	E	F	A	B	C	D	E	F
C	16	1,5	16	1,5	1,5	16	10	1	10	1	1	10	5	0,8	5	0,8	0,8	5
D	4	16	4,5	16	4	4	2,5	10	2,5	10	2	3	2	5	2	5	2	2
T	8	8	10	10	10	8	6	6	6	6	6	6	3	3	3	3	3	3

Kunststoffgehäuse																		
Wirkungsweise	Max. Betriebsdruck [bar] bei Einsatz des Ventils in neuer Wirkungsweise																	
	Nennweite 2 mm						Nennweite 3 mm						Nennweite 4 mm					
	A ¹⁾	B ¹⁾	C	D	E	F	A	B	C	D	E	F	A	B	C	D	E	F
C	16	1,5	16	1,5	1,5	16	10	1	10	1	1	10	5	0,8	5	0,8	0,8	5
D	4	16	4,5	16	4	4	2,5	10	2,5	10	2	3	2	5	2	5	2	2
F	16	1,5	10	1,5	1,5	16	6	1	6	1	1	10	4	1	4	1	1	

¹⁾ Bei den Wirkungsweisen A und B muss das Ventil lt. Anschlussbelegung des 3/2-Wege-Ventils angeschlossen werden.

Zusatzoptionen

Option	Variabler Code	Beschreibung
Sauerstoffausführung	NL02	Geeignet für Anwendungen mit Sauerstoff (nichtmetallische mediumsberührenden Materialien sind BAM-geprüft)
Erhöhte Reinheitsanforderungen z. B. öl-, fett- und silikonfrei	NL50/NL05	Mediumsberührende Teile sind speziell gereinigt und die Ventile entsprechend verpackt
Erhöhte Dichtheitsanforderungen	PCxx	Standardgeräte werden mit 10-2 mbar x l / sek geprüft; bis zu 10-6 mbar machbar
Vakuumversion	NA02	Für Vakuum bis -0,98 bar geeignet
Erhöhte Reinheit und Dichtheitsanforderungen	NA03	Mediumsberührenden Teile sind speziell gereinigt und Dichtheitsprüfung auf 10-4 mbar x l / sek
Erhöhte Reinheit und Dichtheitsanforderungen und Vakuumversion	NA01	Mediumsberührenden Teile sind speziell gereinigt und Dichtheitsprüfung auf 10-4 mbar x l / sek und für Vakuum bis -0,98 bar geeignet
Elektrische Rückmelder	CF15	Spule mit eigensicherem Näherungsschalter (PTB 00 ATEX 2048X) anstelle der Handbetätigung
Anschlussplatte mit Hohlschraube	LG 09	Aufgrund der Hohlschraube ist ein Direktanbau (z. B. an fremdgesteuerte pneumatische Antriebe) möglich
mögliche Konformitäten (je nach Aufbau)		EAC ; Trinkwasser; FDA;

Abmessungen [mm]

Schwenkradius Deckel
R84

Ausführung Klemmenanschlusskasten

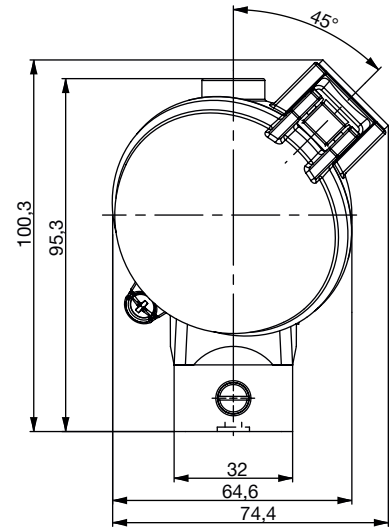
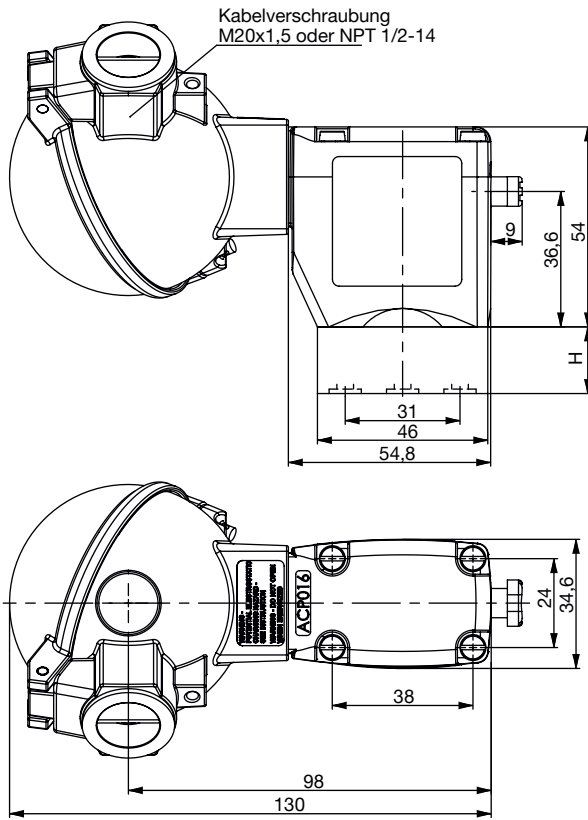

Ausführung	H
MS/VA	18
PP/PD	19

Ausführung Kabelabgang

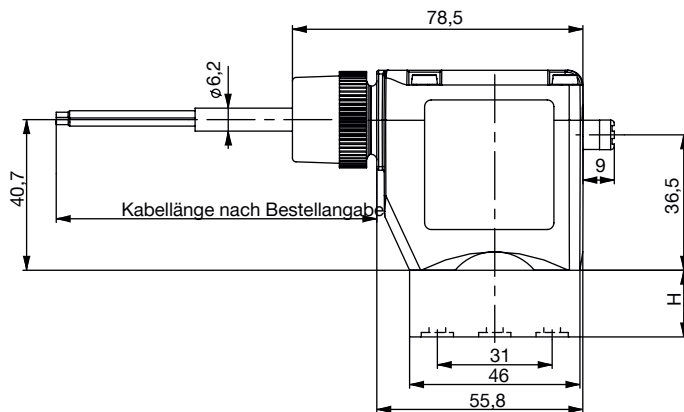

Anschlussbelegungen

Die mit 1, 2 und 3 bezeichneten Anschlüsse sind in der Zeichnung je nach Wirkungsweise wie in der Belegungstabelle gekennzeichnet.

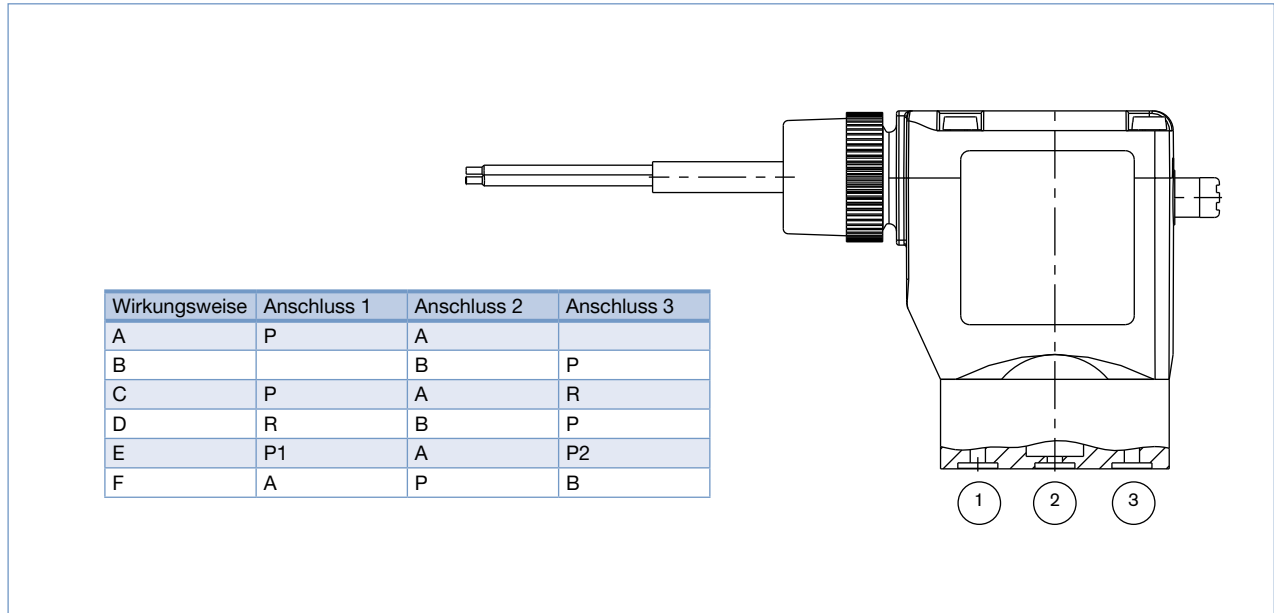

Bestell-Tabelle





Alle Geräte mit Handbetätigung

Wirkungs- weise	Nennweite [mm]	Dichtwerk- stoff	Gehäuse- bzw. Sitz-werkstoff	Elektrischer Anschluss	Artikel-Nr. pro Spannung/Frequenz [V/Hz]		
					024/UC	110/UC	230 bzw. 240 /UC
A	03,0	FKM	VA	Kabel	305882 ☒	-	305877 ☒
C	02,0	NBR	VA	Kl.-Kasten	-	305795 ☒	-
C	02,0	FKM	VA	Kl.-Kasten	-	305775 ☒	-
C	02,0	NBR	VA	Kabel	305875 ☒	-	-
C	03,0	NBR	MS	Kabel	305857 ☒	-	305853 ☒
C	03,0	FKM	VA	Kabel	305883 ☒	305880 ☒	305881 ☒
D	02,0	NBR	MS	Kl.-Kasten	-	305772 ☒	-
D	02,0	NBR	MS	Kabel	305899 ☒	305907 ☒	305862 ☒
D	02,0	NBR	VA	Kabel	305872 ☒	-	305859 ☒
D	02,0	NBR	VA	Kl.-Kasten	-	305794 ☒	-
D	03,0	NBR	MS	Kabel	305874 ☒	-	-
T	02,0	FKM	VA	Kabel	305871 ☒	305886 ☒	305861 ☒
T	02,0	FKM	VA	Kl.-Kasten	-	305784 ☒	305786 ☒
T	02,0	NBR	VA	Kabel	305869 ☒	-	305870 ☒
T	02,0	EPDM	VA	Kl.-Kasten	-	-	305790 ☒
T	02,0	NBR	MS	Kabel	305863 ☒	305865 ☒	305866 ☒
T	02,0	NBR	MS	Kl.-Kasten	-	-	305777 ☒
T	02,0	FKM	MS	Kabel	305867 ☒	-	305868 ☒
T	02,0	FKM	MS	Kl.-Kasten	-	305779 ☒	305780 ☒

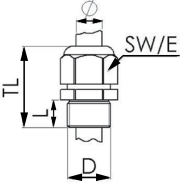

Hinweis: weitere Ausführungen auf Anfrage

Ex-Kabelverschraubungen

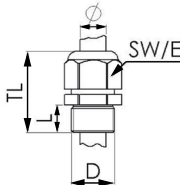
(Polyamid-Ausführung ist im Lieferumfang enthalten / Messing vernickelt gegen Aufpreis bestellbar)

Foto	Be-schreibung	Ex-Zulassung		Artikel-Nr.	Zeichnung										
		Bescheinigung	Kenn-zeichnung												
	Messing vernickelt, 6-13 mm	IECEX PTB 13,0027X, PTB 04 ATEX 1112 X	II 2 D Ex tb IIIC Db IP68, II 2 G Ex e IIC Gb	773278 	 <table border="1"> <tr><td>TL</td><td>29-37 mm</td></tr> <tr><td>L</td><td>6 mm</td></tr> <tr><td>D</td><td>20</td></tr> <tr><td>SW</td><td>24 mm</td></tr> <tr><td>E</td><td>27 mm</td></tr> </table>	TL	29-37 mm	L	6 mm	D	20	SW	24 mm	E	27 mm
TL	29-37 mm														
L	6 mm														
D	20														
SW	24 mm														
E	27 mm														
	Polyamid, 7-13 mm	PTB 13 ATEX 1015 X, IECEX PTB 13,0034X	II 2 G Ex e IIC Gb, II 2 D Ex tb IIIC Db IP68	773277 	 <table border="1"> <tr><td>TL</td><td>36-45 mm</td></tr> <tr><td>L</td><td>10 mm</td></tr> <tr><td>D</td><td>20</td></tr> <tr><td>SW</td><td>24 mm</td></tr> <tr><td>E</td><td>28 mm</td></tr> </table>	TL	36-45 mm	L	10 mm	D	20	SW	24 mm	E	28 mm
TL	36-45 mm														
L	10 mm														
D	20														
SW	24 mm														
E	28 mm														

Spezialwerkzeug zum Drehen des Klemmenanschlusskastens (nicht im Lieferumfang des Ventils enthalten)

Foto	Beschreibung	Artikel-Nr.
	Set SC02-AC10 Spezialschlüssel Serviceanleitung	293488 

DTS 1000010830 DE Version: P Status: RL (released | freigegeben | valide) printed: 27.08.2018

Klicken Sie bitte hier, um die für Sie zuständige Bürkert Niederlassung in Ihrer Nähe zu finden → www.burkert.com